

Mobiliario de Linea Piso 1
Escala 1:75

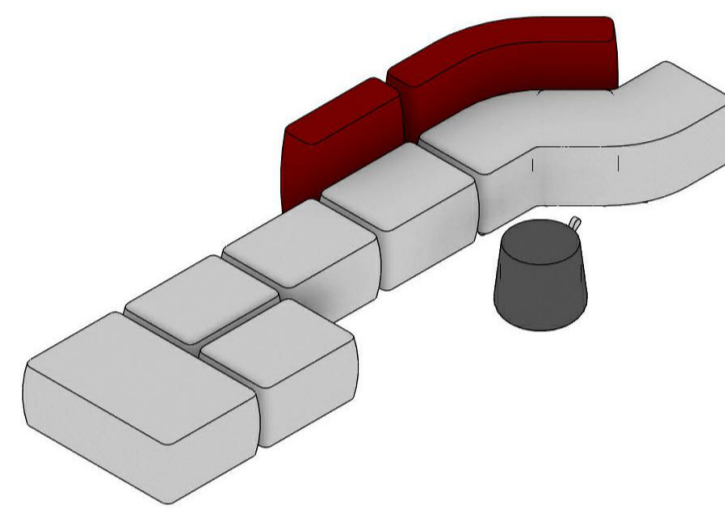

ML1b
BENCH 4 PUESTOS
Especificaciones según ppto.



MC9
SOFA MODULAR S
Especificaciones según ppto.



MC1
CREDENZA COPY POINT
Especificaciones según ppto.

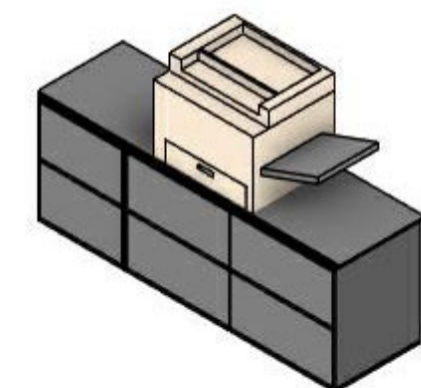

MC1
CREDENZA COPY POINT
Especificaciones según ppto.

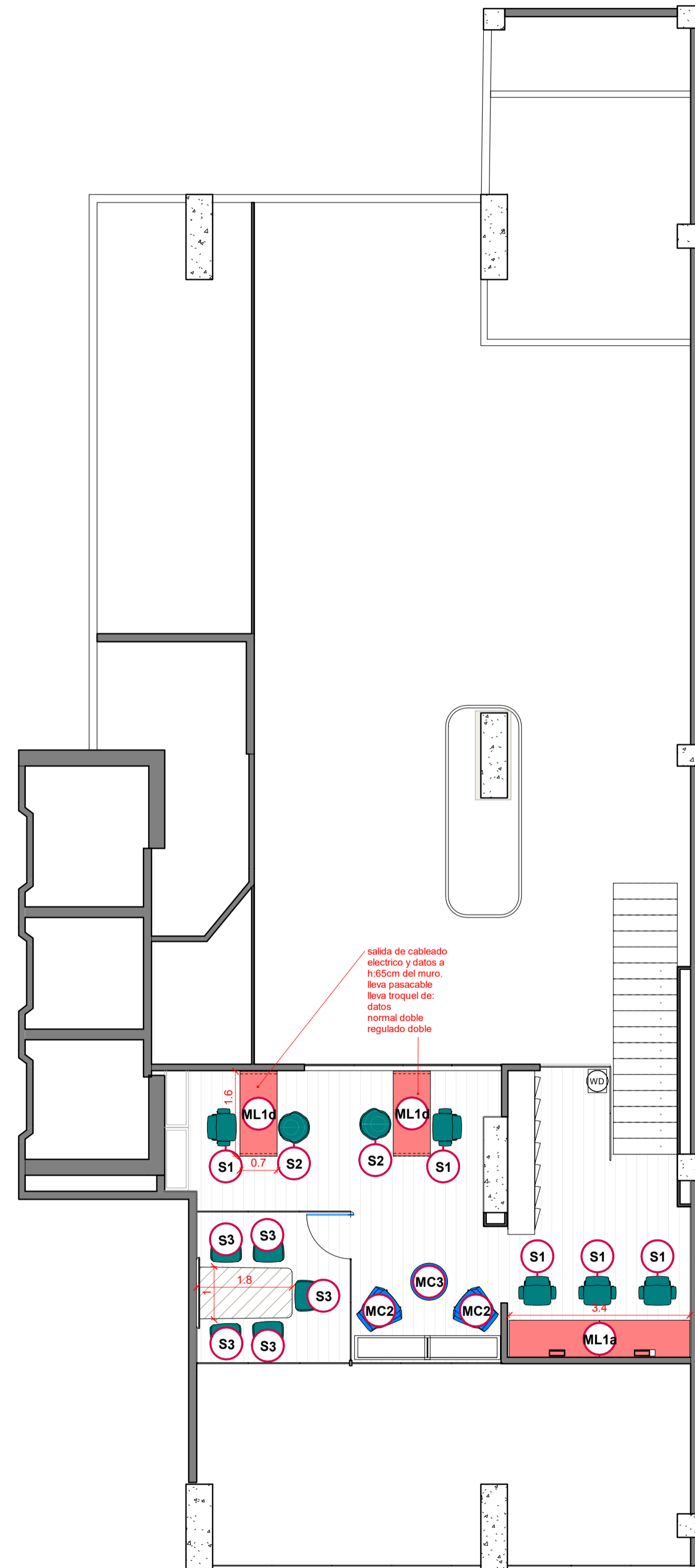

Mobiliario de Linea Mzz
Escala 1:75



ML1
ESCRITORIO
Especificaciones según ppto.



ML8b
MESA SALA DE JUNTAS 5PAX
Especificaciones según ppto.

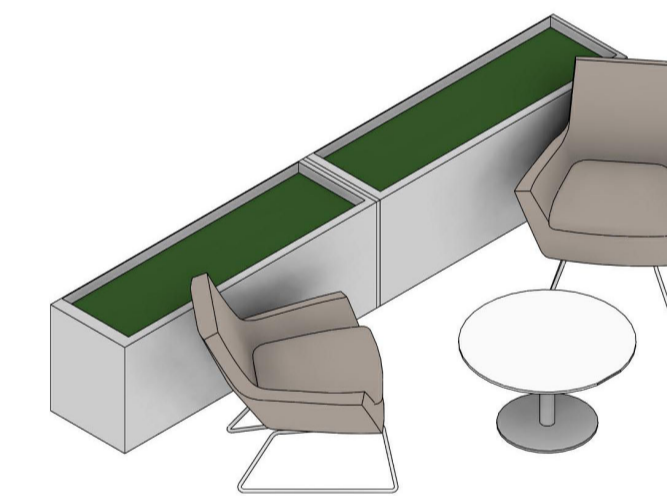

MC2 y CP5 Y MC3
MACETAS, POLTRONA Y MESA
Especificaciones según ppto.



ML1a
ESCRITORIO
Especificaciones según ppto.

M. DE LINEA P 1

Cod.	Cant.	Nivel	Descripción
NPT P01			
ML1b	4	NPT P01	Escritorio Of. Privada
ML4	1	NPT P01	Puesto simple
S1	15	NPT P01	Silla
S2	10	NPT P01	<varía>
Total general: 30			

M. DE LINEA MZZ

Cod.	Cant.	Nivel	Descripción
LAYOUT Mezzanine			
ML1a	1	LAYO UT Mezza nine	Ws 3 pax
ML1d	2	LAYO UT Mezza nine	Puesto simple
S1	5	LAYO UT Mezza nine	
S2	2	LAYO UT Mezza nine	Silla Interlocutora
S3	5	LAYO UT Mezza nine	Silla Mesa de Juntas
Total general: 15			

COMPLEMENTOS P1 ...

Cod.	Cant.	Descripción
P1		
M14	1	Sofa espera S
MC1	1	Copy point
MC2	2	Poltrona - Sala de espera
MC3	1	Mesa circular baja
MC7	1	Copy point
MC14a	1	SOFA EN S LOCAL
Total general: 7		

MOBILIARIO DE LINEA P1

OFICINAS CCC - V5 M-01

PLANO	MOBILIARIO DE LINEA P1
ESCALA	1:75
FECHA	11/01/22
Diseñador	Diseñador
NOTAS	-

Todas las medidas se verificarán en obra.

El proyecto y el diseño indicados en este plano son propiedad intelectual de Andres Jaimes Charis. Está prohibida su utilización total o parcial sin su expresa autorización.

LAS SUPERFICIES Y CANTIDADES EXPRESADAS EN ESTOS PLANOS SON REFERENCIALES, EL OFERENTE DEBERA VALIDARLAS COMO PARTE DE SU PROPUESTA.



**ML1
ESCRITORIO**
Especificaciones según ppto.



**MC2 y MC3
POLTRONAS**
Especificaciones según ppto.

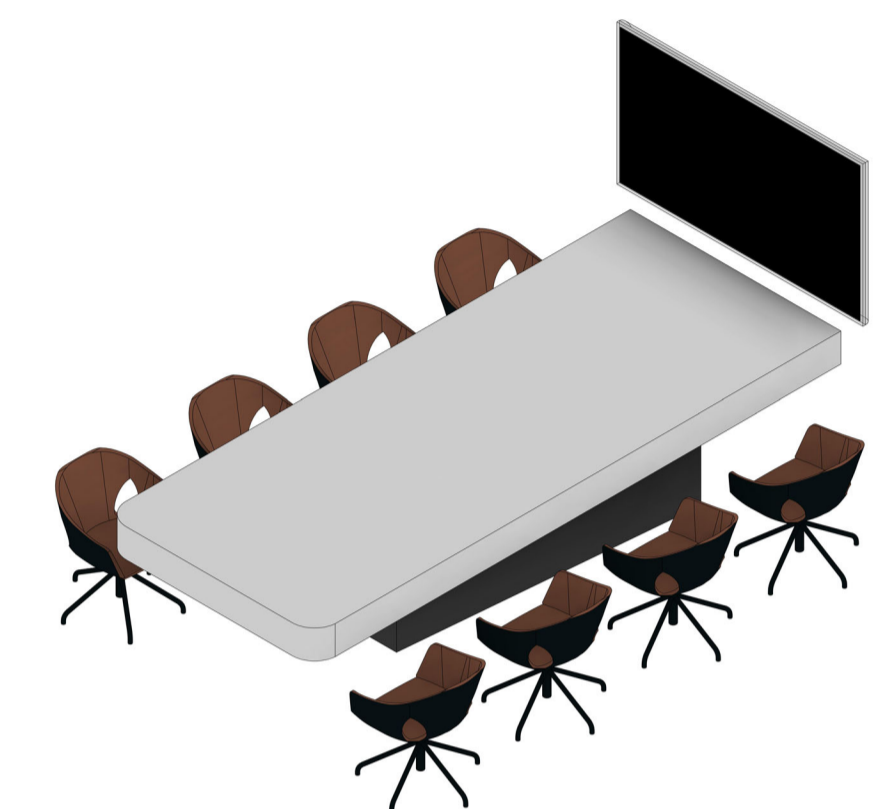

**ML11
ESCRITORIO**
Especificaciones según ppto.

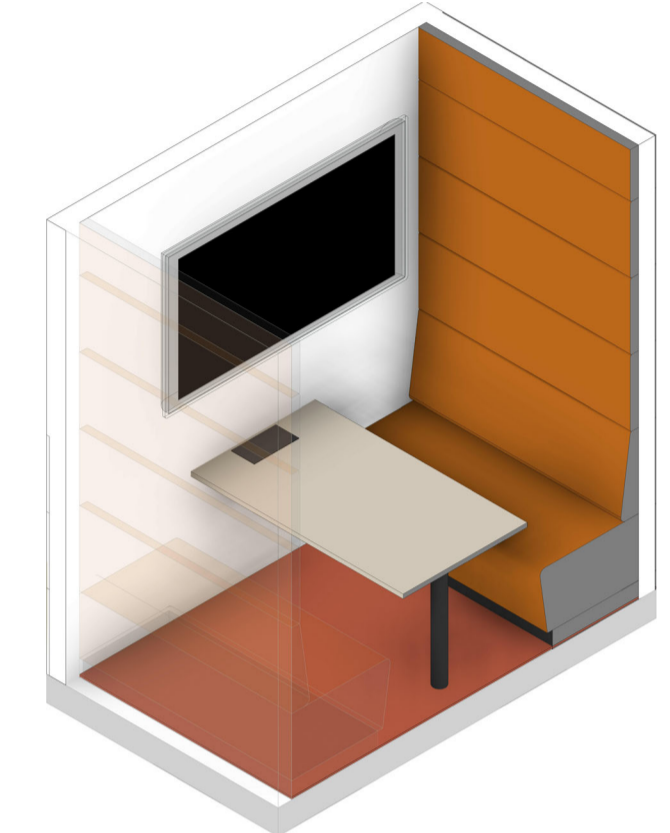

**ML8
MESA OPEN BOOTH**
Especificaciones según ppto.



**ML1c
TREN DE TRABAJO**
Especificaciones según ppto.

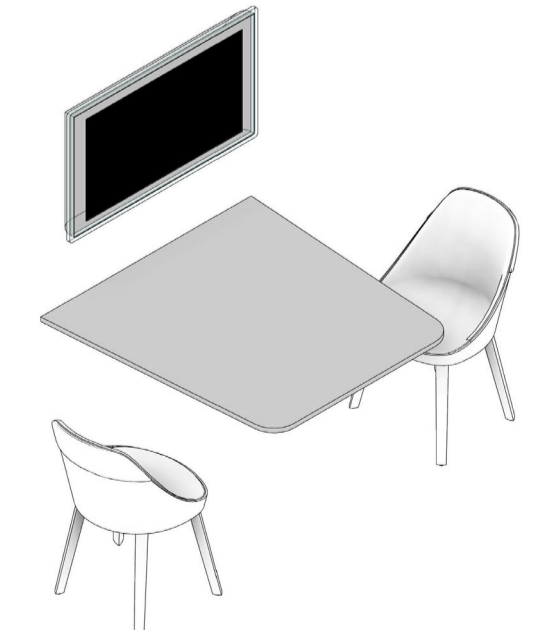
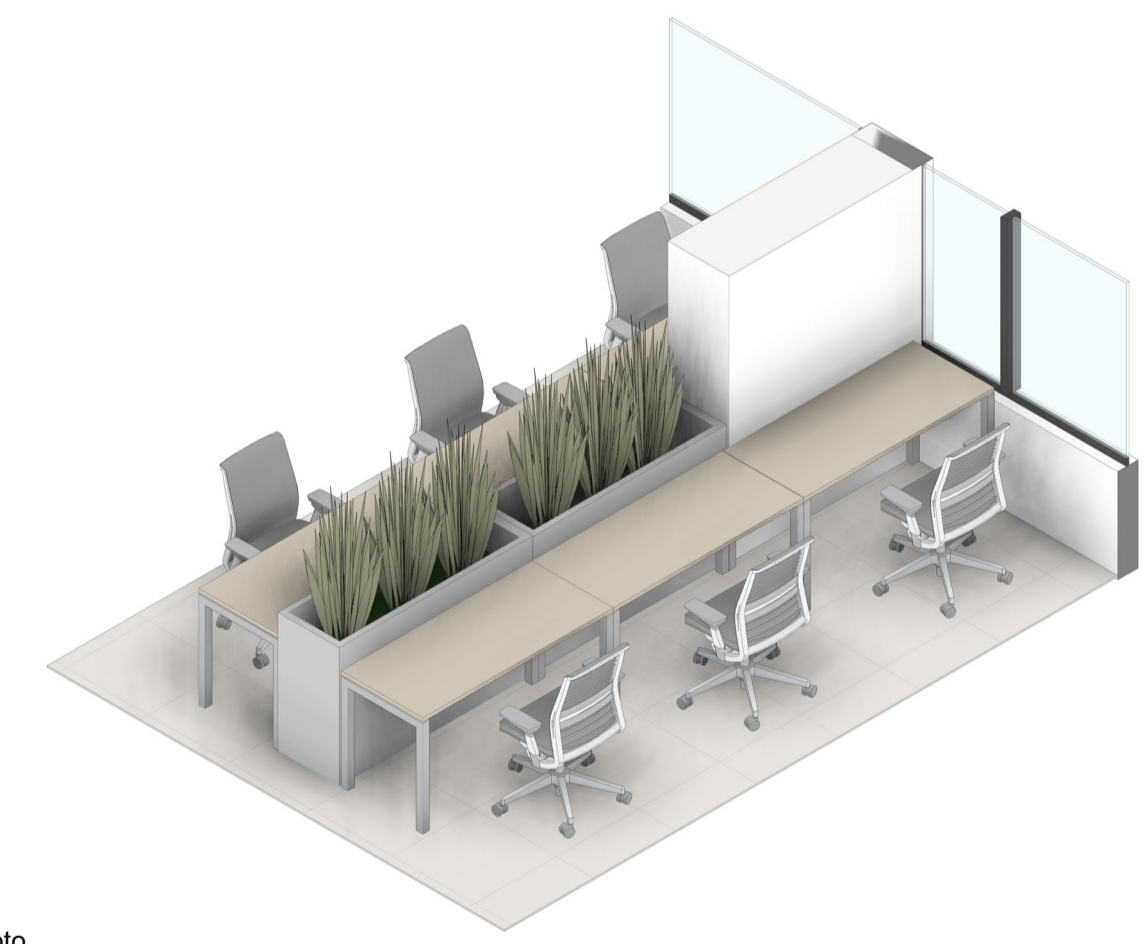

**ML8a
MESA MEETING**
Especificaciones según ppto.

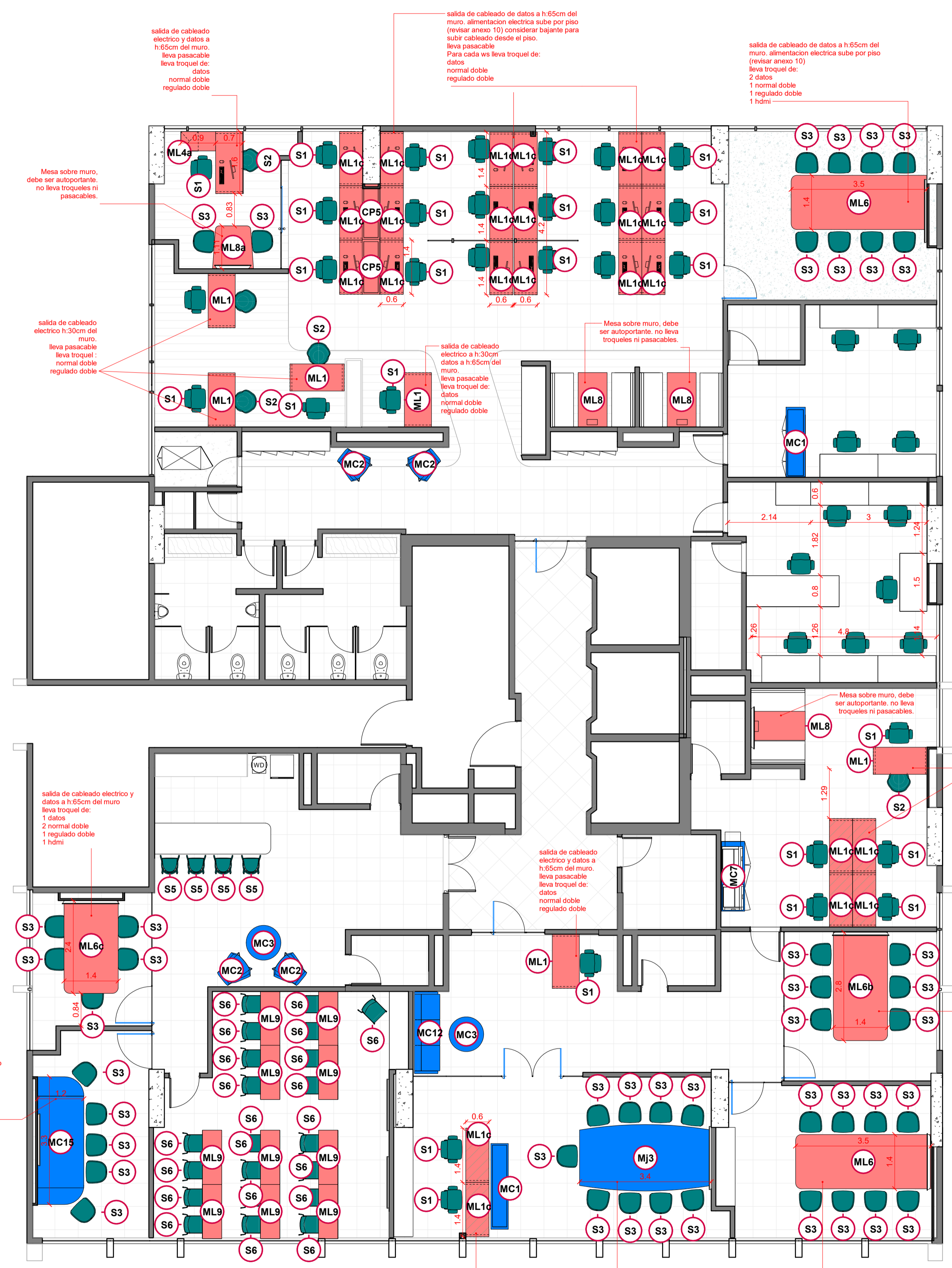

Mobiliario de Línea Piso 18
Escala: 1:75

M. DE LINEA P 18				
Cod.	Cant.	Descripción	Comentarios	
ML1	5	Puesto simple		
ML1c	18	Escritorio Of. Privada		
ML8	2	Mesa Open Booth		
ML8a	1	Mesa meeting of. privada		
S1	31			
S2	4	Silla Interlocutora		
S3	10	Silla Mesa de Juntas		
CP5	1	Maceta		
ML1	1	Puesto simple	CAC	
ML1c	6	Escritorio Of. Privada	CAC	
ML8	1	Mesa Open Booth	CAC	
ML9	2	Mesa Training -2pax	CAC	
S1	7		CAC	
S2	1	Silla Interlocutora	CAC	
S3	33	Silla Mesa de Juntas	CAC	
S5	4	Butaca hot desk	CAC	
S6	21	Silla 4 patas - Training	CAC	
Total general: 148				

COMPLEMENTOS P18		
Cod.	Cant.	Descripción
P18		
MC1	1	GUARDADO CABECERA BENCH
MC2	4	Poltrona - Sala de espera
MC3	2	Mesa circular baja
Total general: 7		

MOBILIARIO DE LINEA P18

OFICINAS CCC - V5 M-02

PLANO	MOBILIARIO DE LINEA P18
ESCALA	1:75
FECHA	11/01/22
Diseñador	Diseñador
NOTAS	-

Todas las medidas se verificarán en obra.

El proyecto y el diseño indicados en este plano son propiedad intelectual de Andres Jaimes Charria. Está prohibida su utilización total o parcial sin su expresa autorización.

LAS SUPERFICIES Y CANTIDADES EXPRESADAS EN ESTOS PLANOS SON REFERENCIALES. EL OFERENTE DEBERA VALIDARLAS COMO PARTE DE SU PROPUESTA.

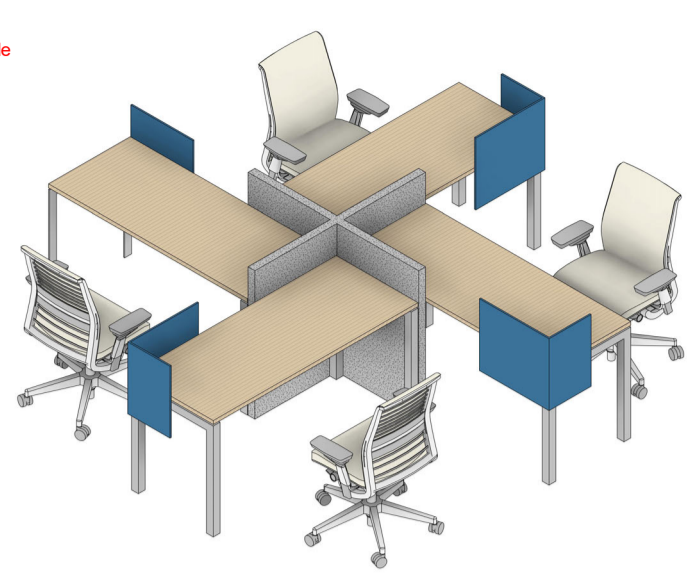
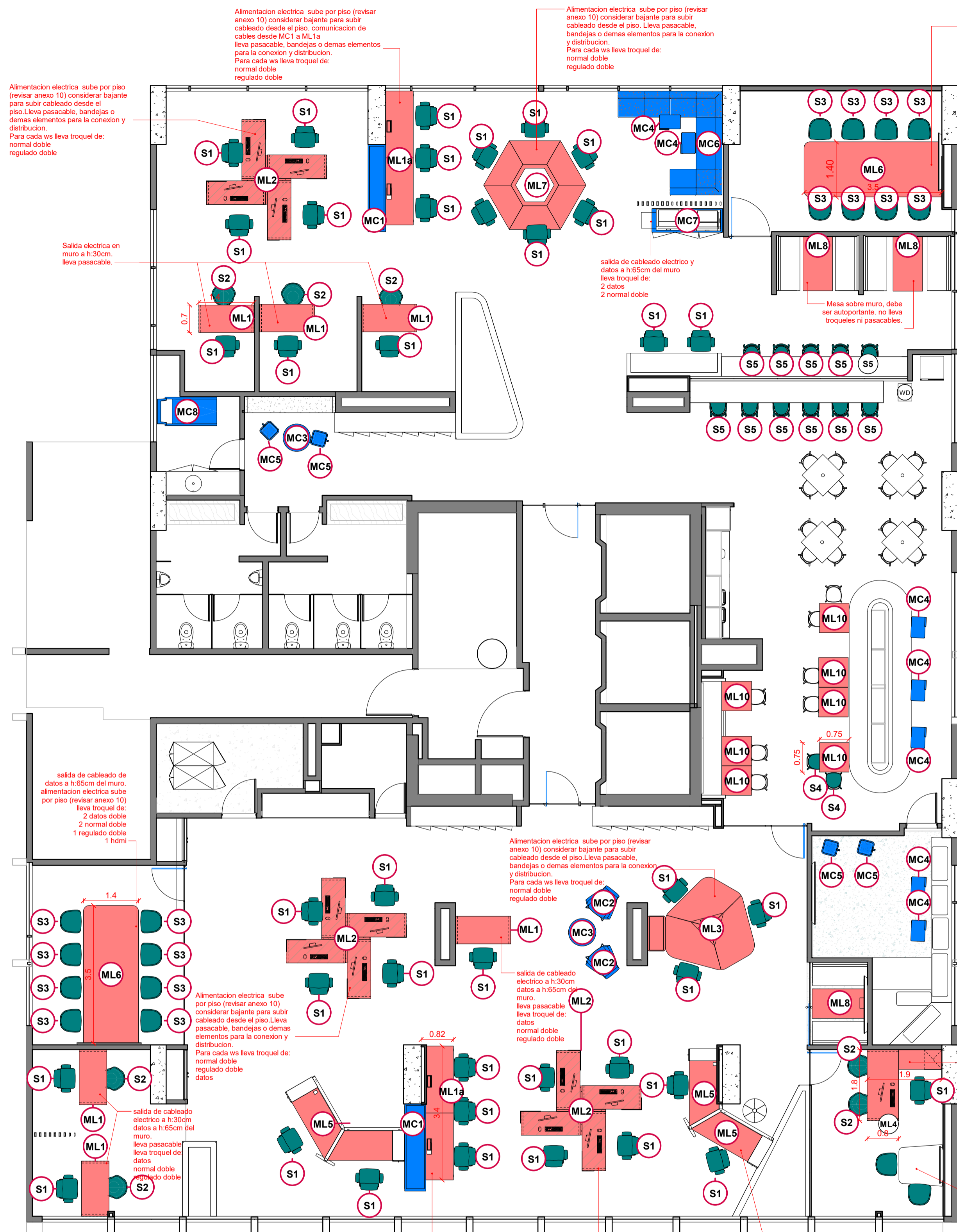

**ML2
ESCRITORIO**
Especificaciones según ppto.



**ML1a
ESCRITORIO**
Especificaciones según ppto.



**ML7
ESCRITORIO**
Especificaciones según ppto.



**ML1
ESCRITORIO**
Especificaciones según ppto.

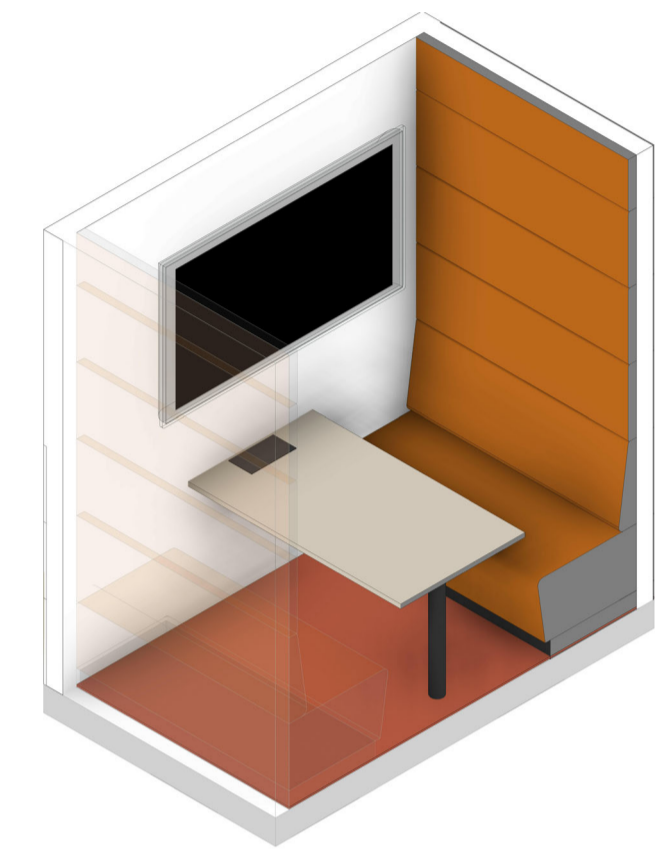

**ML8
MESA OPEN BOOTH**
Especificaciones según ppto.



**ML4
ESCRITORIO**
Especificaciones según ppto.



**ML5
ESCRITORIO**
Especificaciones según ppto.



**MC2 y MC3
POLTRONAS**
Especificaciones según ppto.

Mobiliario de Linea Piso 19
Escala: 1:75

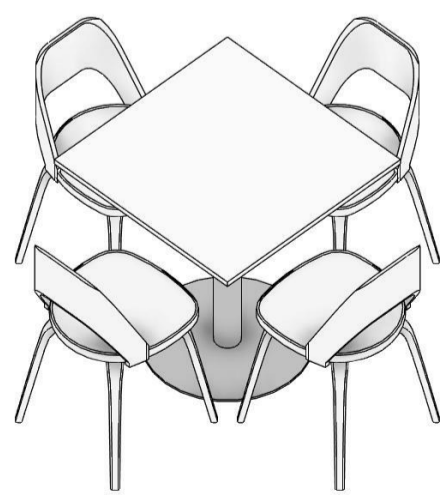

**ML10
MESA CUADRADA COFFEE**
Especificaciones según ppto.

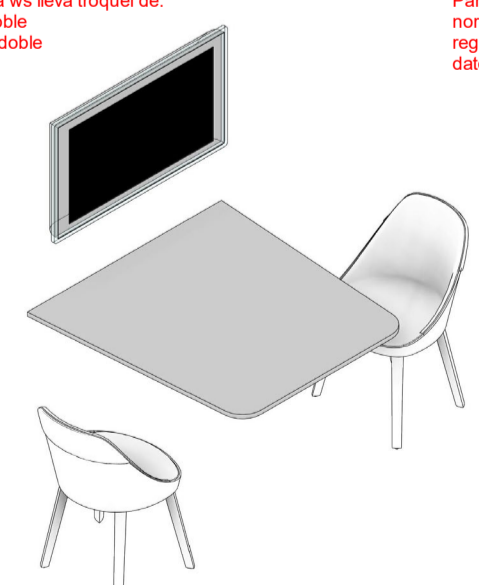

**ML1
MESA MEETING**
Especificaciones según ppto.

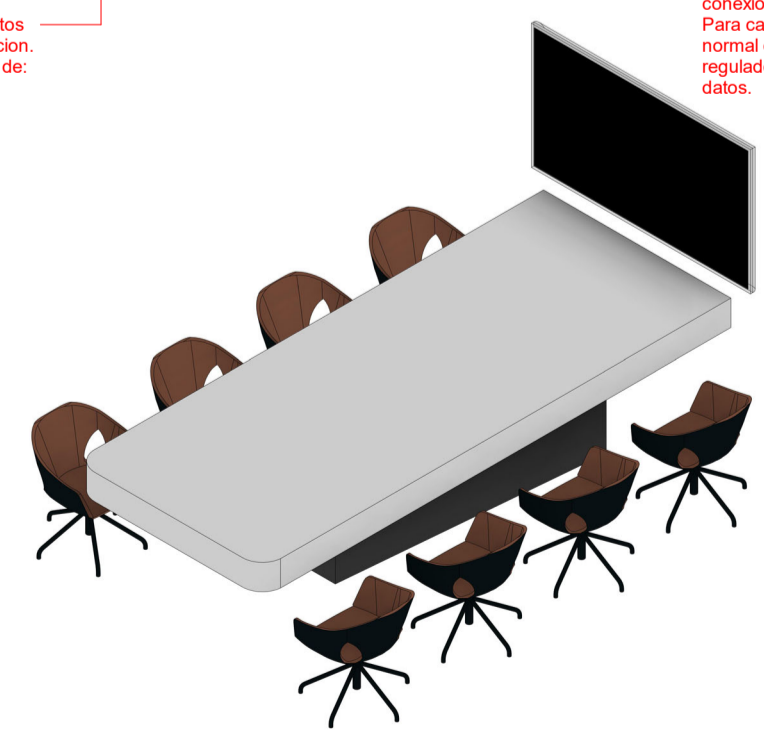

**ML11
ESCRITORIO**
Especificaciones según ppto.



**ML3
ESCRITORIO**
Especificaciones según ppto.

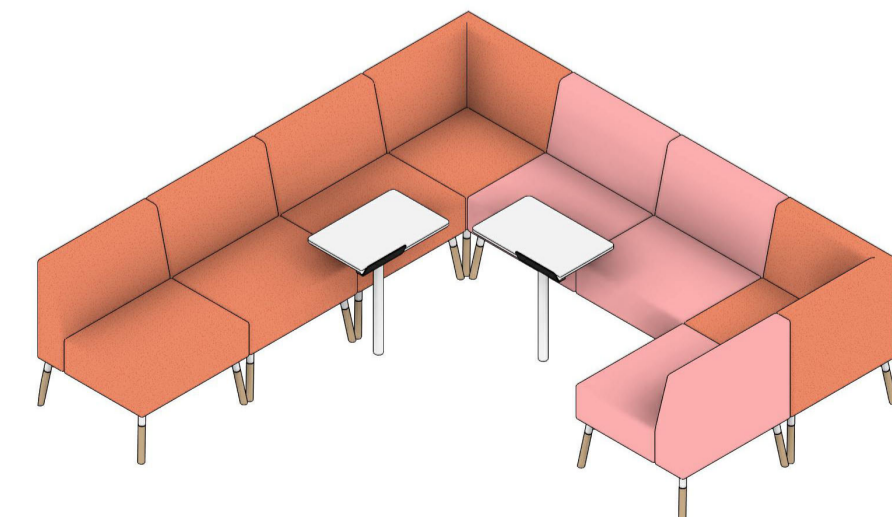

**ML6
SOFA MODULAR**
Especificaciones según ppto.

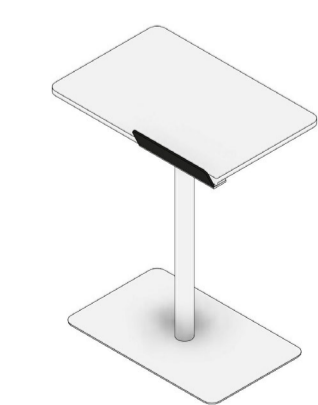

**MC4
MESA AUXILIAR**
Especificaciones según ppto.

M. DE LINEA P 19

Cod.	Cant.	Descripción
ML1	6	Puesto simple
ML1a	2	Ws 3 pax
ML2	3	mueble x
ML3	1	ws x 3
ML4	1	Puesto simple
ML5	4	ws x2
ML6	2	Mesa sala de juntas 8pax
ML7	1	Escritorio x 6
ML8	3	Mesa Open Booth
ML10	7	Mesa cuadrada - coffee
S1	40	
S2	4	Silla Interlocutora
S3	16	Silla Mesa de Juntas
S4	2	Silla Cafeteria
S5	11	Butaca hot desk
Total general:		103

COMPLEMENTOS P19

Cod.	Cant.	Descripción
MC1	1	Guardado bajo
MC2	2	Poltrona - Sala de espera
MC3	2	Mesa circular baja
MC4	7	Mesa auxiliar rectangular
MC5	2	Puff cuadrado 40x40
MC6	1	SOFA PRESIDENCIA !
MC8	1	Chaise Longue -Maternity
Total general:		16

MOBILIARIO DE LINEA P19

OFICINAS CCC - V5 M-03

PLANO: MOBILIARIO DE LINEA P19
 ESCALA: 1:75
 FECHA: 11/01/22
 Diseñador:
 NOTAS:

Todas las medidas se verificarán en obra.

El proyecto y el diseño indicados en este plano son propiedad intelectual de Andres Jaimes Charis. Está prohibida su utilización total o parcial sin su expresa autorización.

LAS SUPERFICIES Y CANTIDADES EXPRESADAS EN ESTOS PLANOS SON REFERENCIALES, EL OFERENTE DEBERA VALIDARLAS COMO PARTE DE SU PROPUESTA.

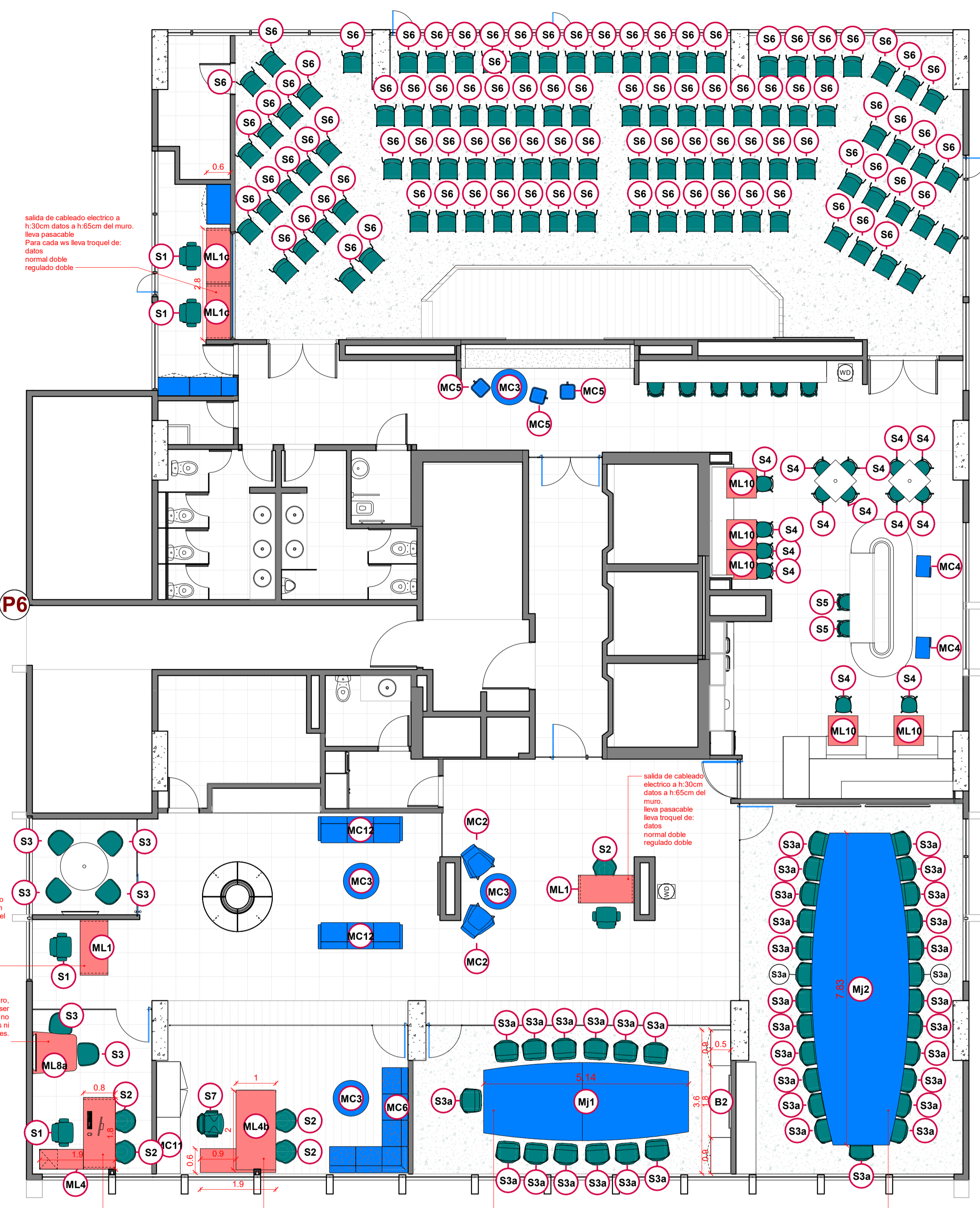

Mobiliario de Línea Piso 20
Escala 1:75

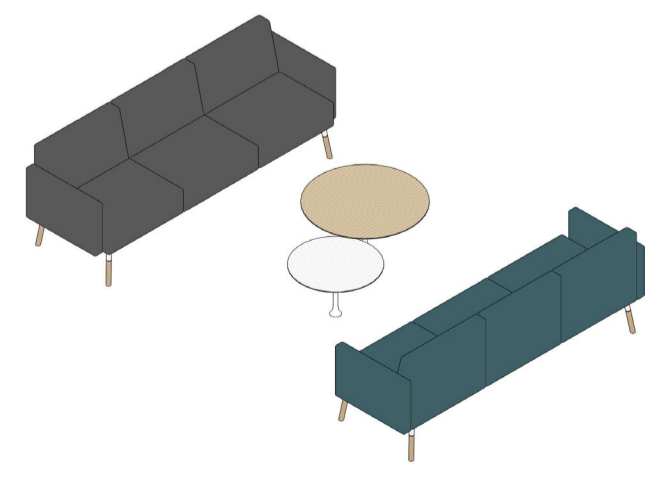

MC12 SOFA 3 PUESTOS
Especificaciones según ppto.

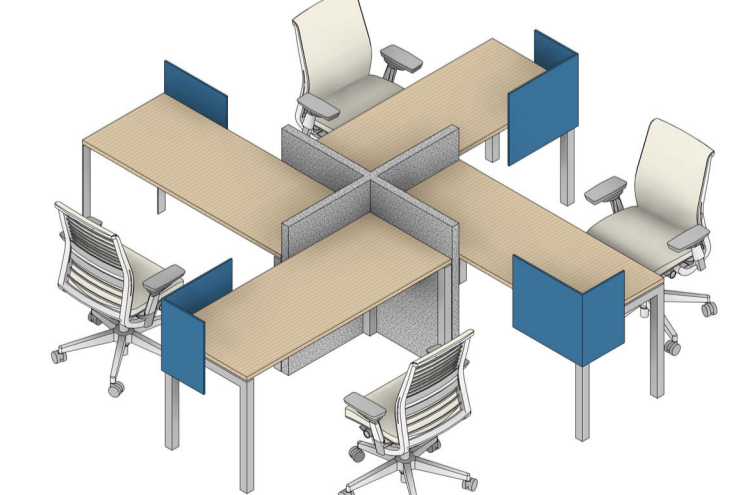

ML2 ESCRITORIO
Especificaciones según ppto.

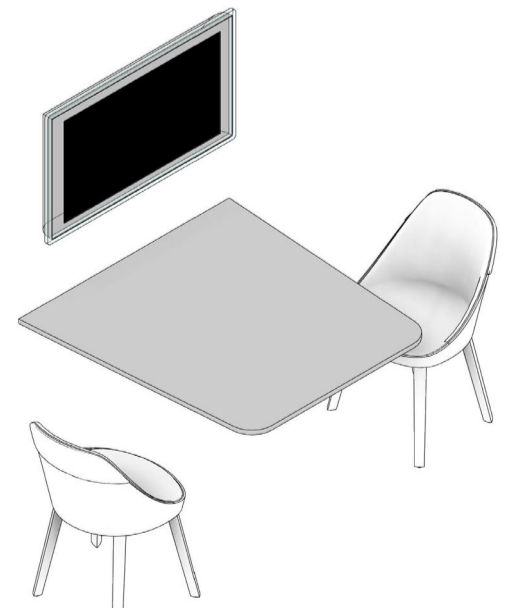

ML1 MESA MEETING
Especificaciones según ppto.



ML1 ESCRITORIO
Especificaciones según ppto.



ML4 ESCRITORIO
Especificaciones según ppto.

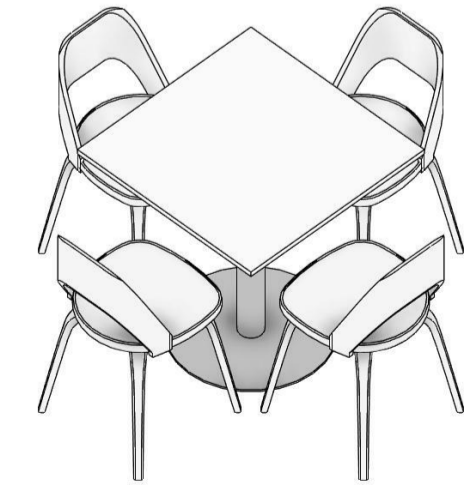

ML10 MESA CUADRADA COFFEE
Especificaciones según ppto.

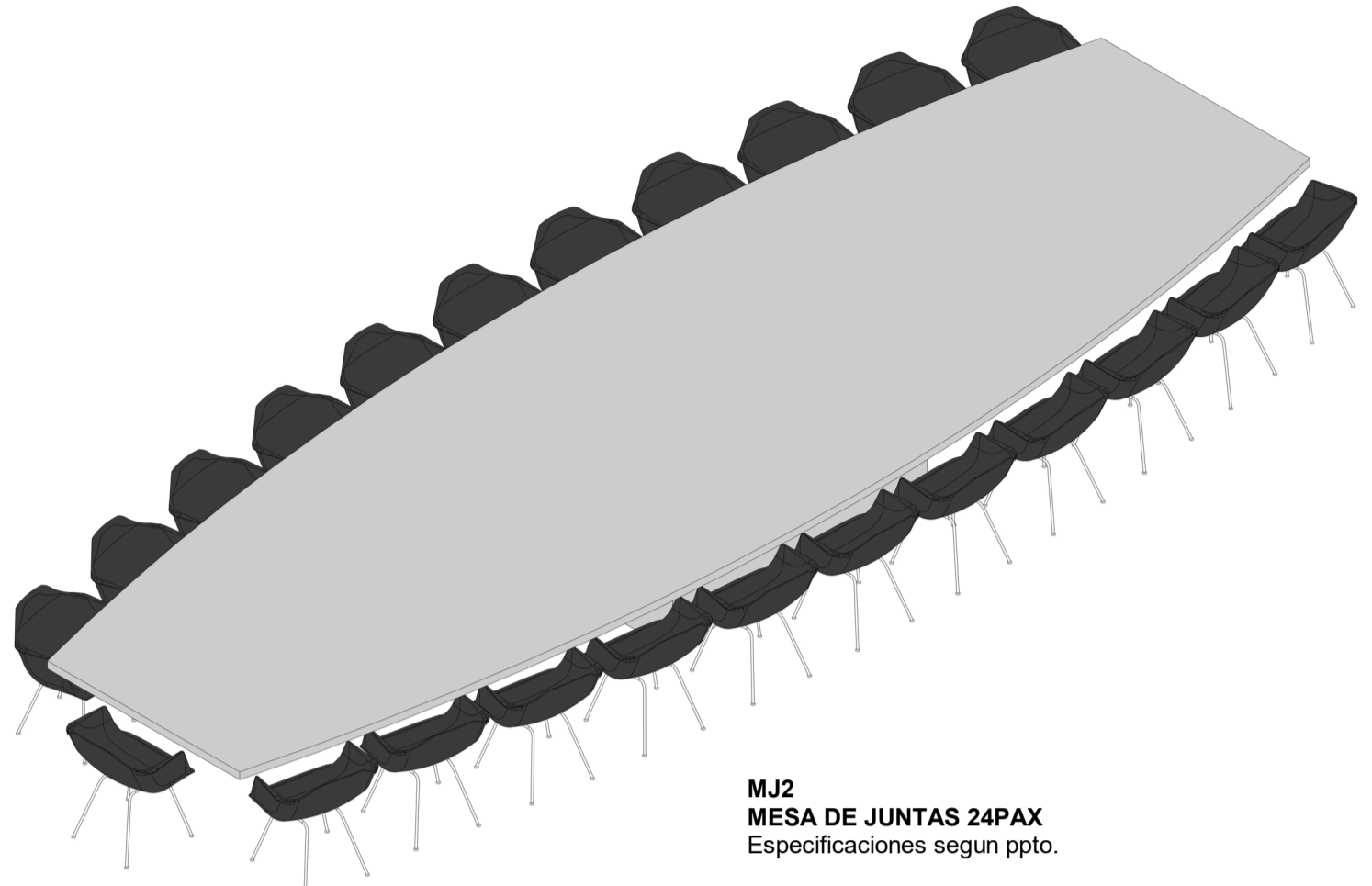

MJ2 MESA DE JUNTAS 24PAX
Especificaciones según ppto.

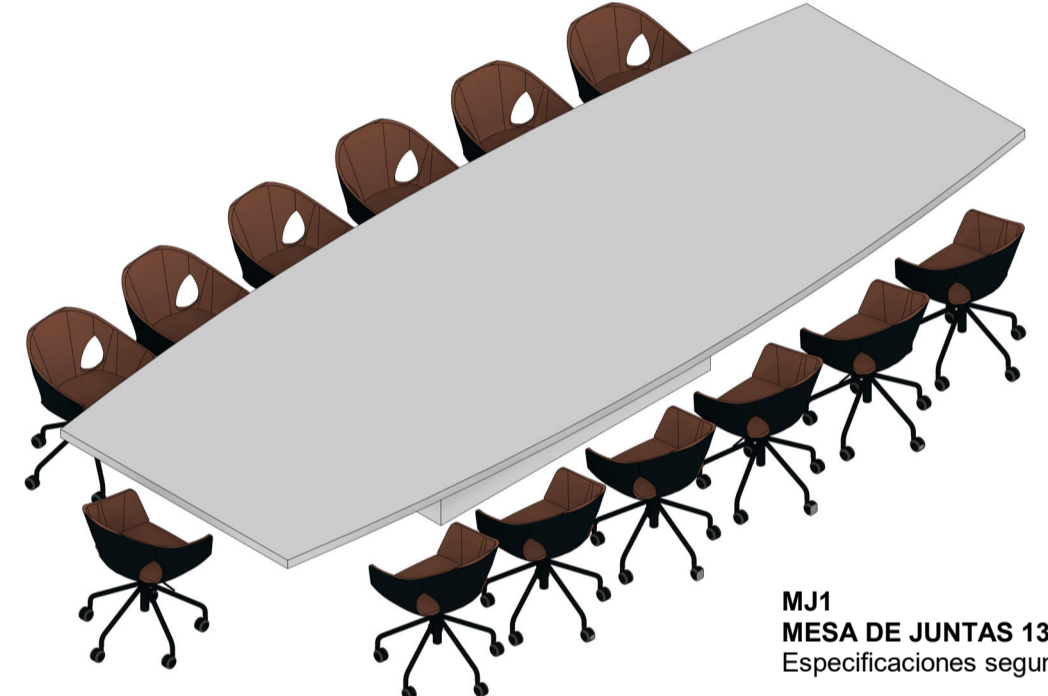

MJ1 MESA DE JUNTAS 13 PAX
Especificaciones según ppto.



S10 SILLA PLEGABLE AUDITORIO
Especificaciones según ppto.



MC2 y MC3 POLTRONAS
Especificaciones según ppto.

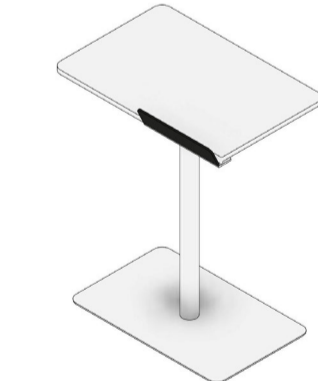

MC4 MESA AUXILIAR
Especificaciones según ppto.

M. DE LINEA P 20

Cod.	Cant.	Descripción	Marca
ML1	2	Puesto simple	P20
ML1c	2	Escritorio Of. Privada	P20
ML4	1	Puesto simple	P20
ML4b	1	Puesto simple	P20
ML8a	1	Mesa meeting of. privada	P20
ML10	5	Mesa cuadrada - coffee	P20
S1	5	Silla	P20
S2	5	Silla Interlocutora	P20
S3	6	Silla Mesa de Juntas	P20
S3a	36	Silla	P20
S4	14	Silla Cafeteria	P20
S6	65	Silla 4 patas - Training	P20
S7	1	Haworth Downtown Chair - President	P20

Total general: 144

COMPLEMENTOS P20

Cod.	Cant.	Descripción
P20	1	Guardado bajo con puertas - genérico
MC2	2	Poltrona - Sala de espera
MC3	4	Mesa circular baja
MC4	2	Mesa auxiliar rectangular
MC5	3	Puff cuadrado 40x40
MC6	1	SOFA PRESIDENCIA
MC12	2	SOFA 3 PUESTOS

Total general

MOBILIARIO DE LINEA P20

OFICINAS CCC - V5 M-04

PLANO MOBILIARIO DE LINEA P20
ESCALA 1:75
FECHA 11/01/22
Diseñador Diseñador
NOTAS -

Todas las medidas se verificarán en obra.

El proyecto y el diseño indicados en este plano son propiedad intelectual de Andres Jaimes Charis. Está prohibida su utilización total o parcial sin su expresa autorización.

LAS SUPERFICIES Y CANTIDADES EXPRESADAS EN ESTOS PLANOS SON REFERENCIALES. EL OFERENTE DEBERA VALIDARLAS COMO PARTE DE SU PROPUESTA.